



# Компютърна Графика

## Алгоритми за Визуализация

# Визуализация

Построяване на изображение съответстващо  
на модел.

Операция по преобразуване на представяне  
на двумерни/тримерни обекти в графично  
изображение.

# Класификация

- Алгоритми работещи в обектното пространство;
- Алгоритми работещи в екранното пространство.
  
- Отстраняване на невидимите линии и повърхности;
- Построяване на реалистични изображения.

# Алгоритми за визуализация

## ВИЗУАЛИЗАЦИЯ

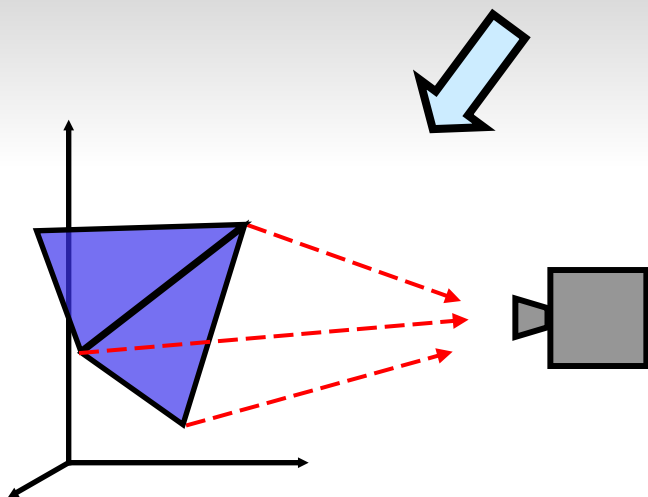

### Растеризация:

От сцената напред към камерата/наблюдателя.

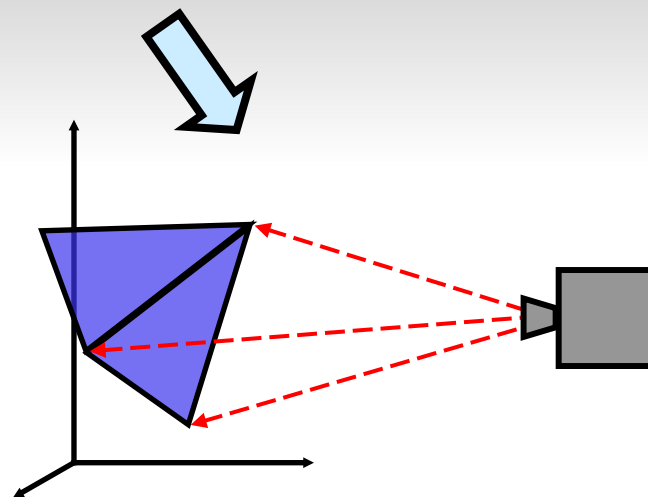

### Ray Tracing:

От камерата назад към сцената/геометрията.

# Обща постановка

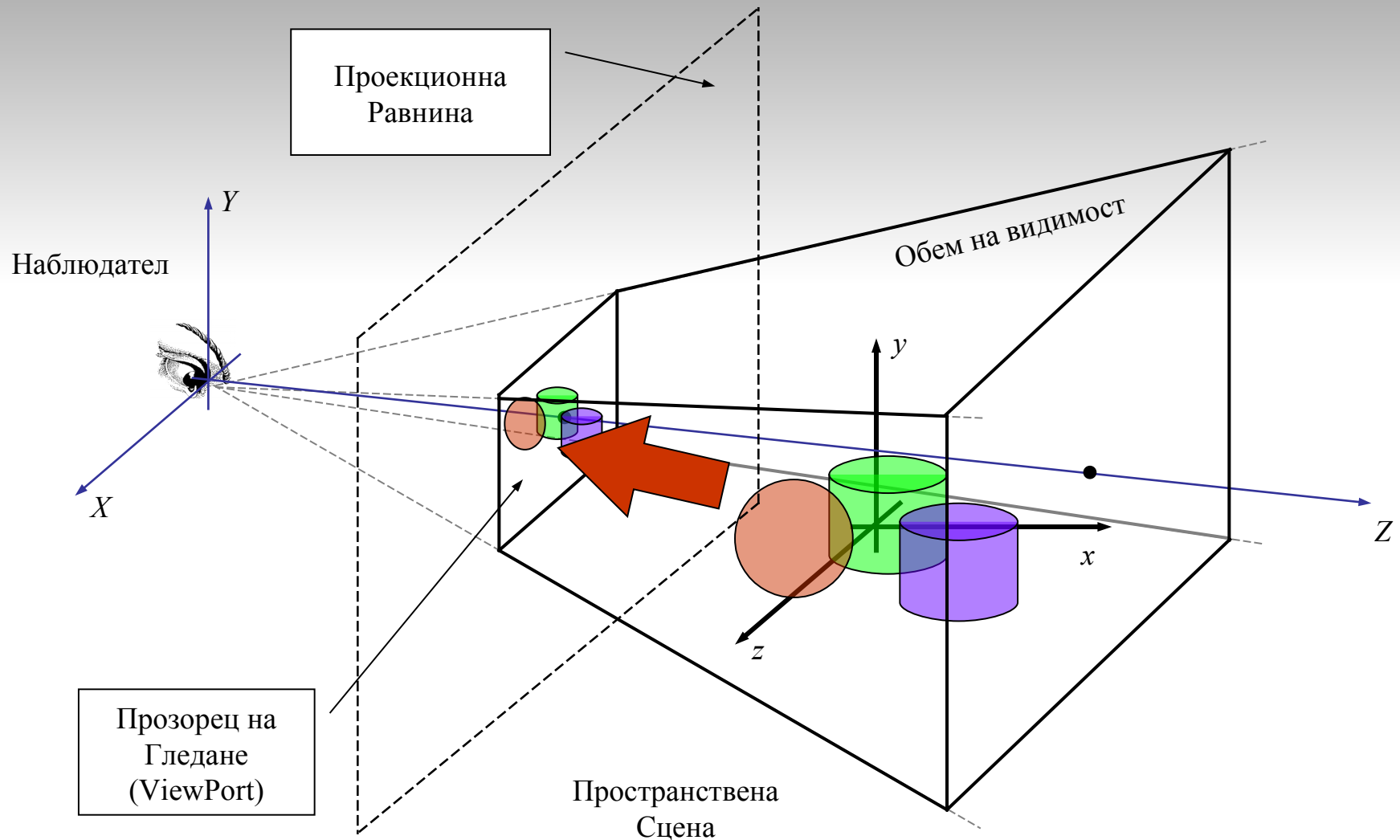

# Алгоритми за Визуализация

- Алгоритъм на плаващият хоризонт;
- Алгоритъм на Робъртс;
- Алгоритъм на Варнок;
- Разбиване на криволинейни повърхности;
- Алгоритъм, използващ Z-буфер;
- Алгоритъм, използващ списък на приоритетите;
- Алгоритми за поредово сканиране;
- Интервален алгоритми за поредово сканиране;
- Трасиране на лъчи (Ray Tracing).

# Алгоритъм на плаващия хоризонт

Алгоритъмът на плаващият хоризонт се използва най-често за отстраняването на невидимите линии при тримерно представяне на функции, описващи повърхности във вида

$$F(x,y,z)=0$$

# Алгоритъм на плаващия хоризонт

Основната идея е да се визуализират последователно сечения на функцията с различни равнини (например  $z=\text{const}$ ), започвайки от най-близката до наблюдателя.



# Алгоритъм на плаващия хоризонт

Всяко сечение е крива, която се визуализира по  $x$ , като се показват само тези точки, за които  $y$  не е по-малко от това на предишните сечения.

# Алгоритъм на плаващия хоризонт

За целта се използва масив съхраняващ  
максималните стойности на  $y$  за всяко  $x$  до  
момента.

Това е така нареченият **хоризонт**.

# Пример

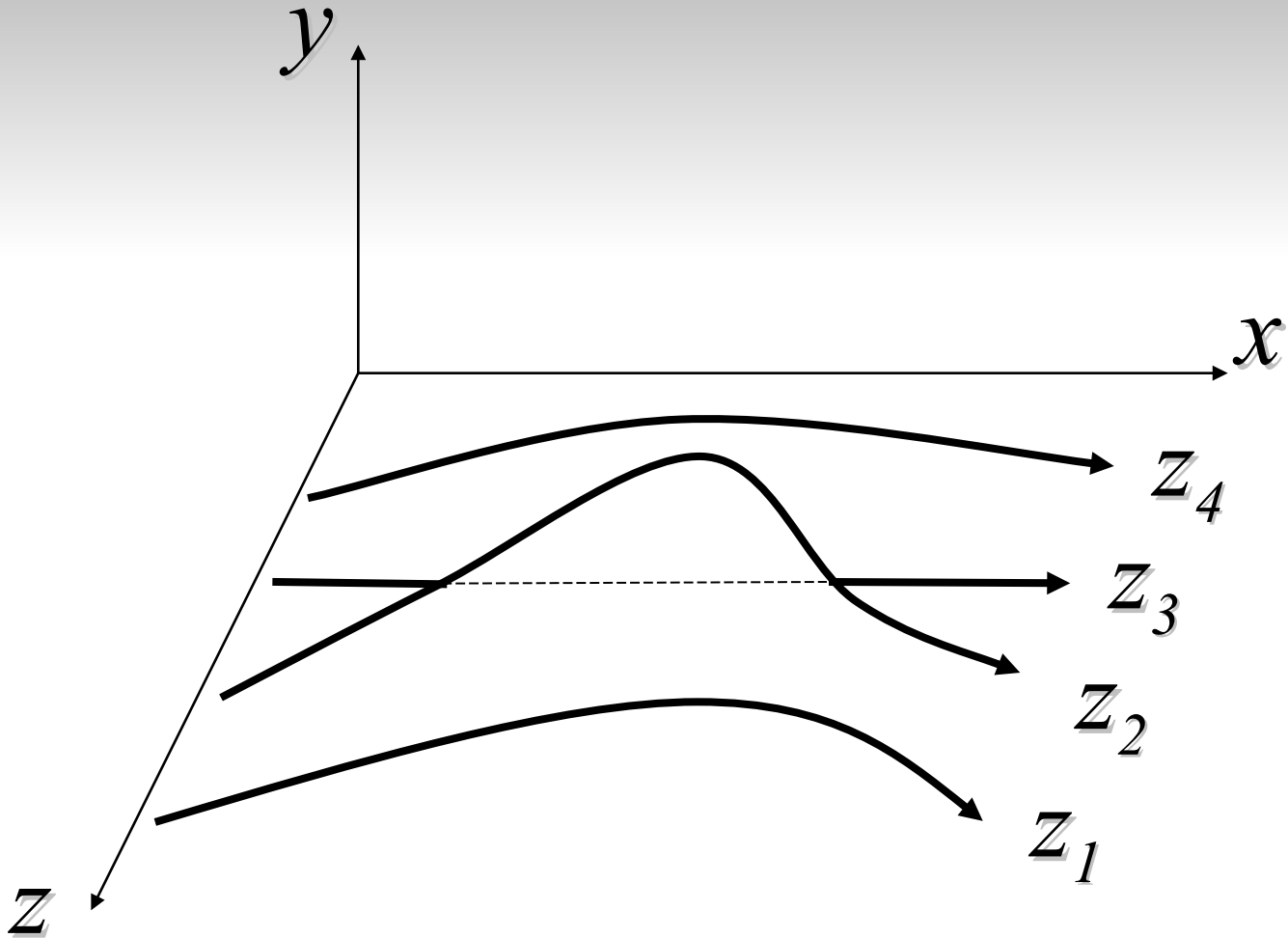

# Пример

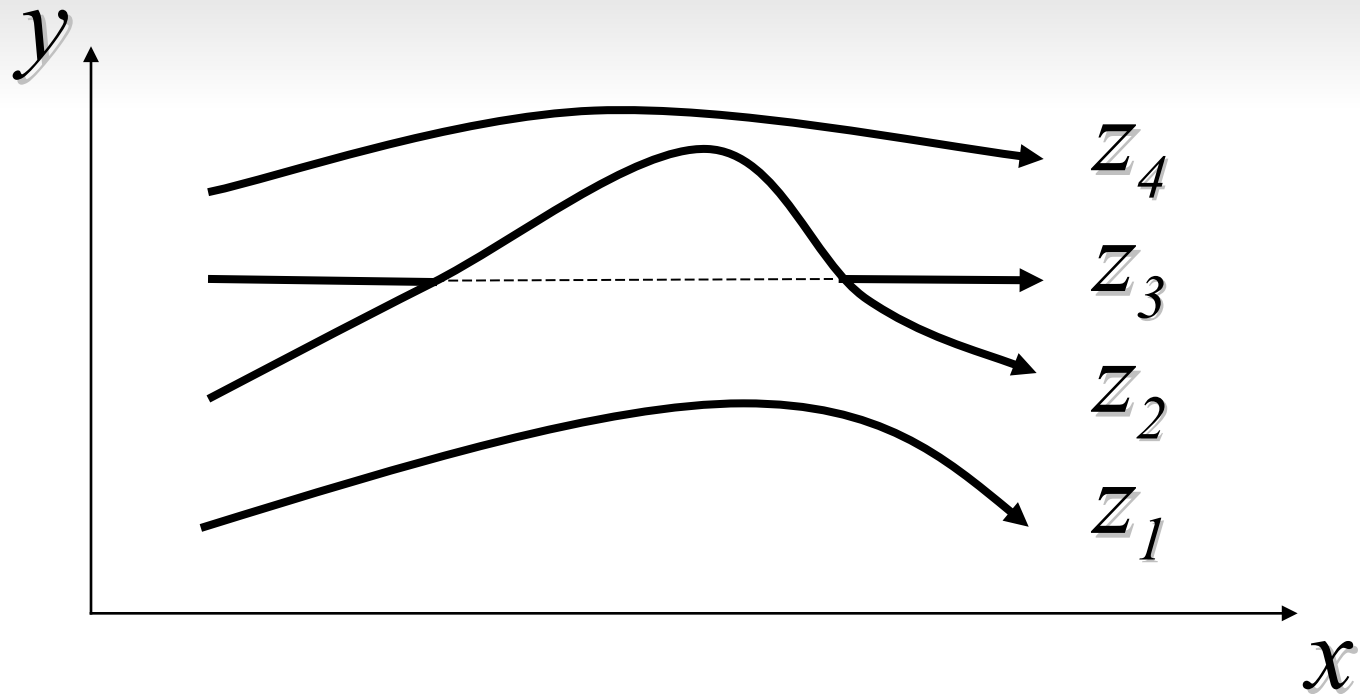

# Пример 2

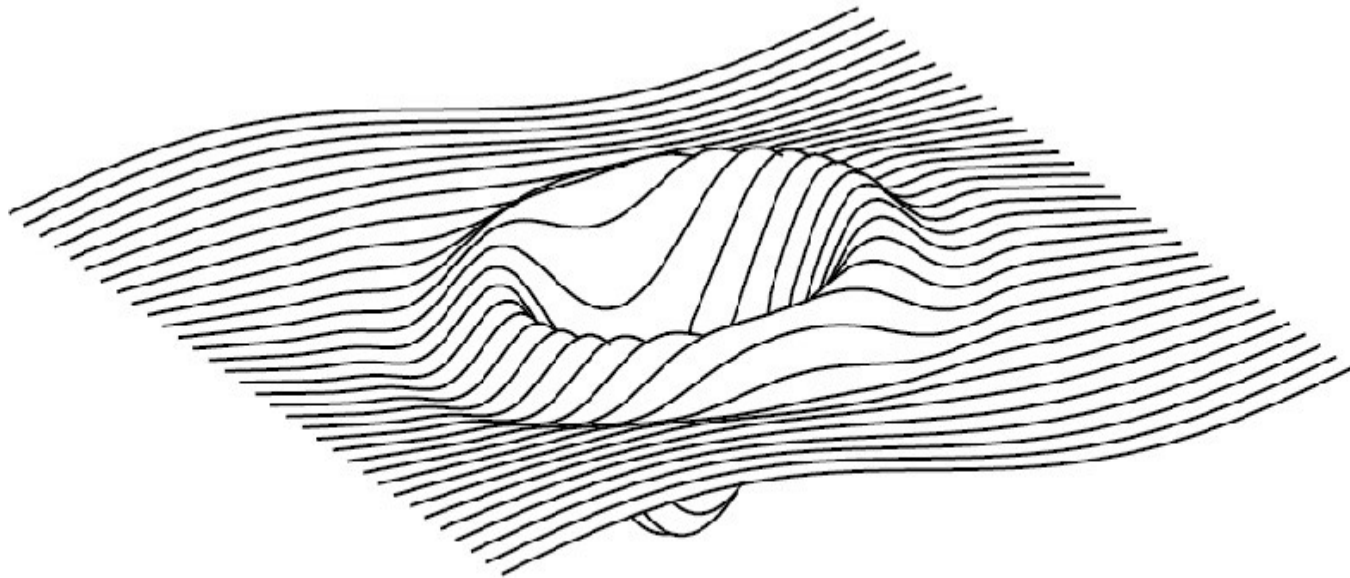

# Алгоритъм на Робъртс

Основната идея е за тримерните тела (описани чрез стените си) да се пресметнат ъглите между посоката на гледане на наблюдателя и нормалните вектори на всички стени.

Това става чрез скаларното им произведение.

# Алгоритъм на Робъртс

Телата трябва да са изпъкнали. Нормалните вектори да сочат в посока “навън” от тялото.

Определят се кои стени не са видими

# Алгоритъм на Робъртс

Определят се кои стени не са видими в зависимост от ъглите. В зависимост от видимостта на стените ребрата може да се класифицират като:

- Видими;
- Контурни;
- Невидими.



# Алгоритъм на Робъртс

За всички видими се прави проверка за закриване от всички други тела и се определят видимите части.

Визуализират се всички без невидимите.

# Алгоритъм на Робъртс

## Класификация на ребрата

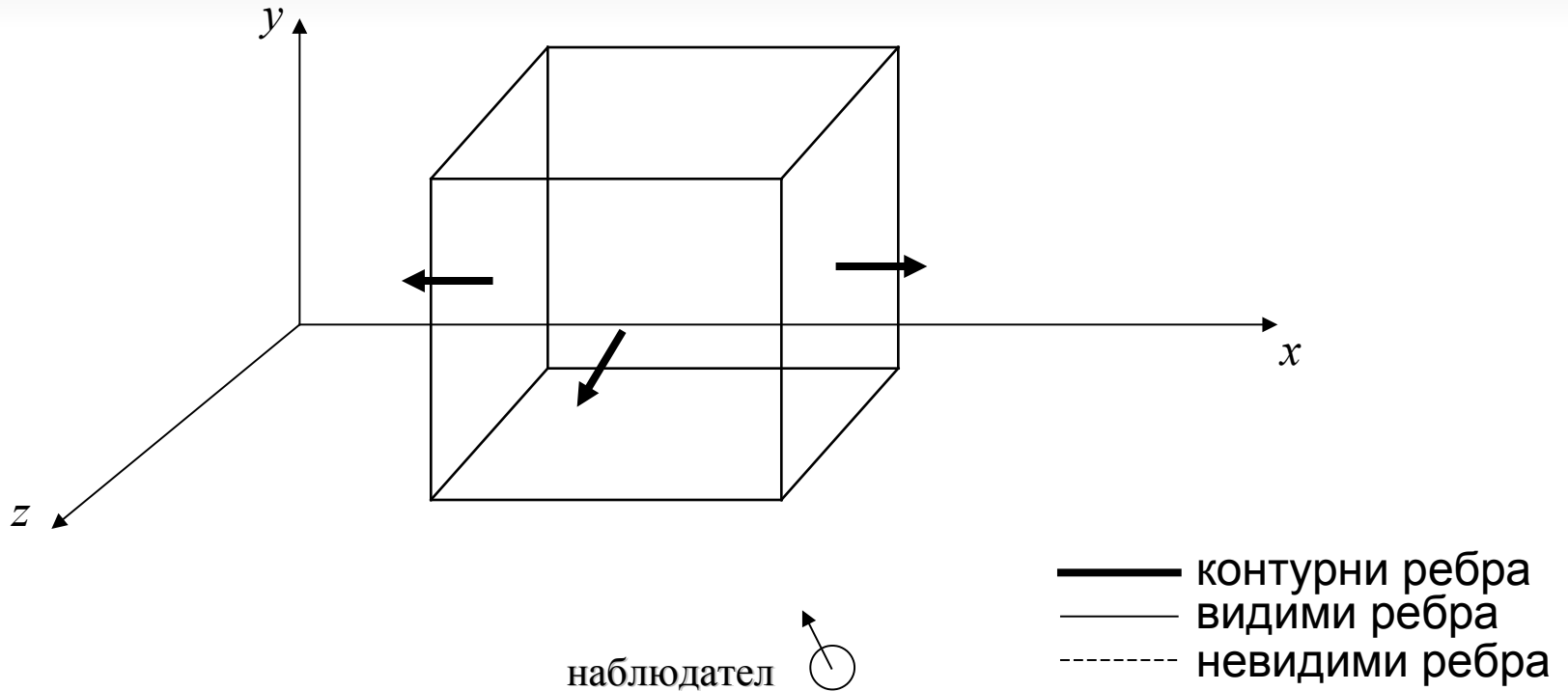

# Алгоритъм на Робъртс

## Класификация на ребрата

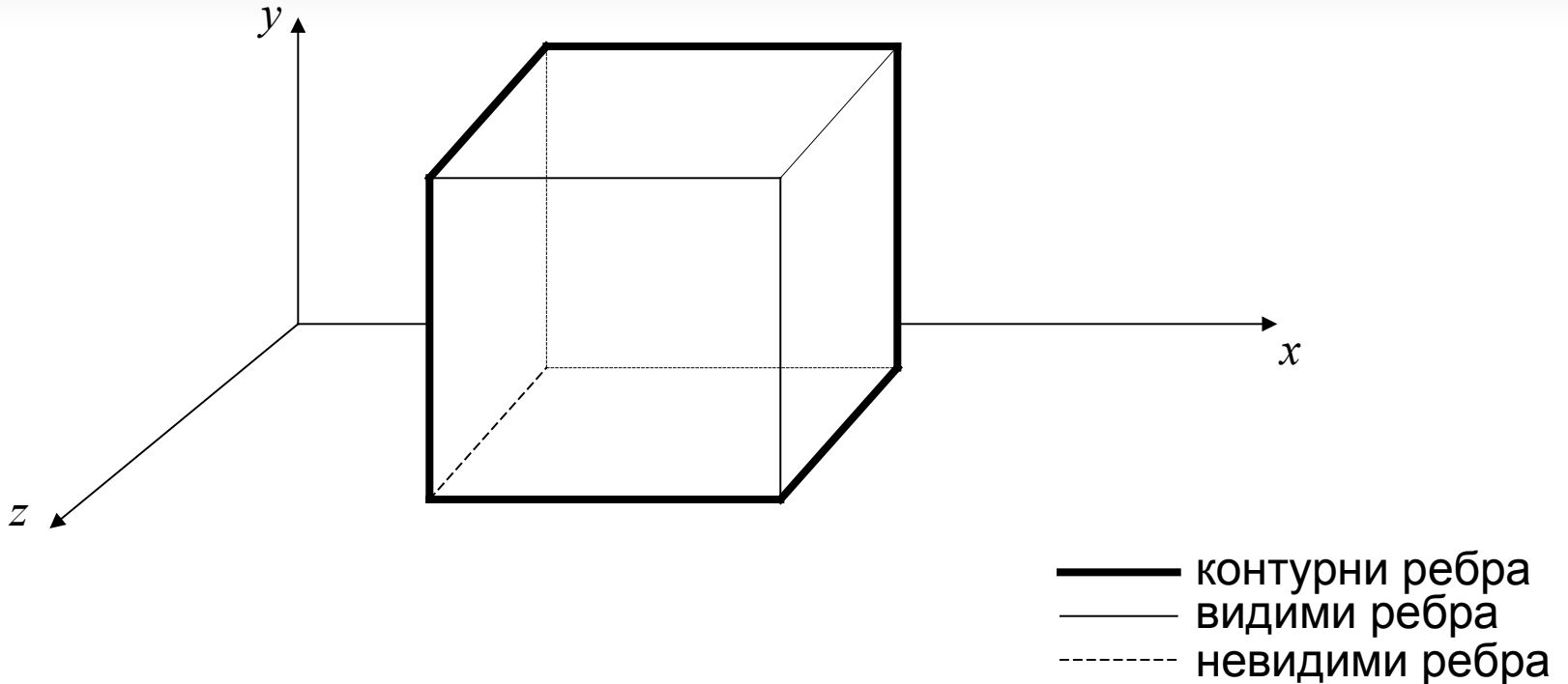

# Алгоритъм на Варнок

Идеята е че за обработката на области, съдържащи малко информация, се изразходват малко време и усилие.

Използва се т.н. **кохерентност** на изображението.

По-голямата част от времето и труда се ангажират от области с високо информационно съдържание.

# Типизация на многоъгълник относно прозорец

*Външен, ако той се намира изцяло извън прозореца.*

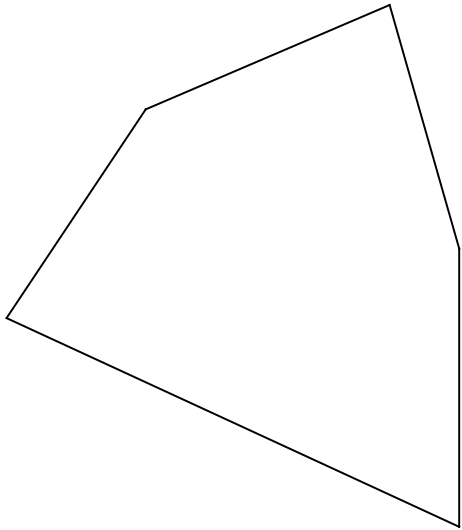

# Типизация на многоъгълник относно прозорец

*Вътрешен*, ако той се намира изцяло вътре в  
прозореца.

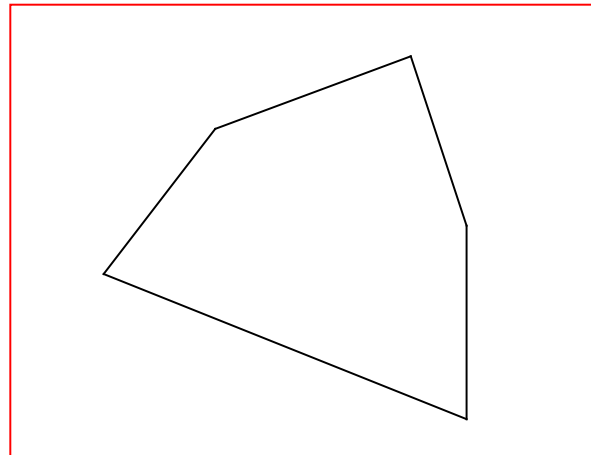

# Типизация на многоъгълник относно прозорец

***Обхващан***, ако прозореца се намира изцяло вътре в  
**МНОГОЪГЪЛНИКА.**

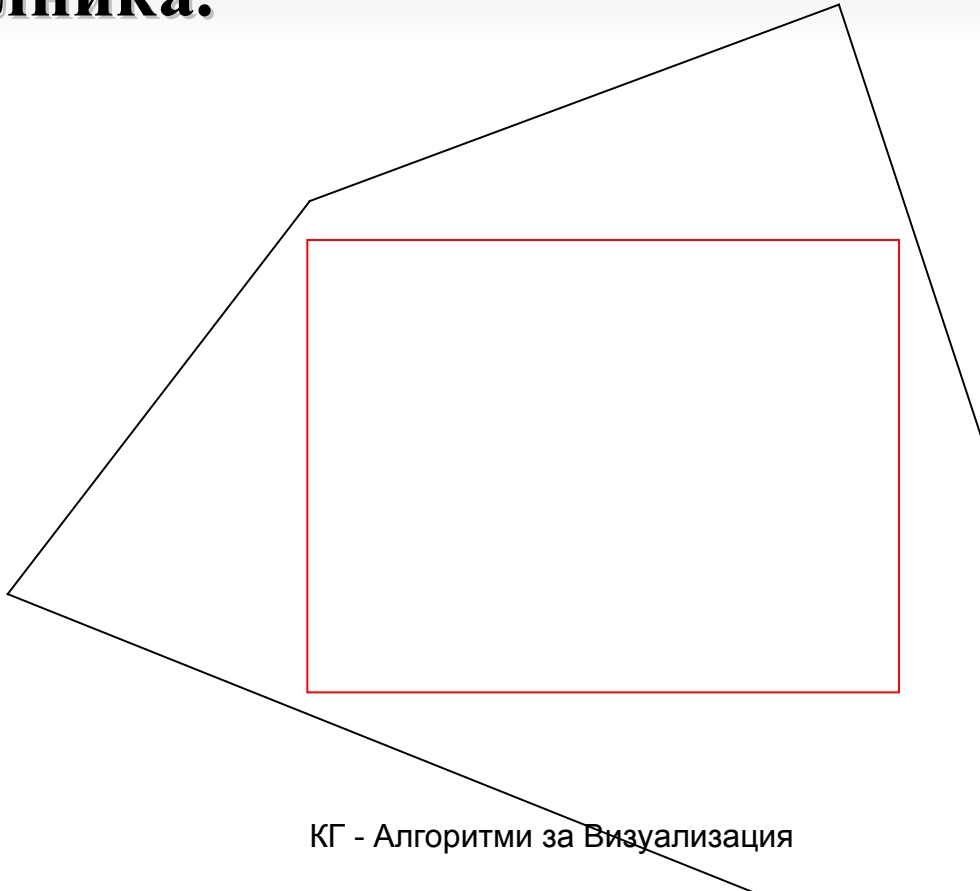

# Типизация на многоъгълник относно прозорец

*Пресичащ*, ако вътрешността и границата на многоъгълника имат общи точки с вътрешността и границата на прозореца.

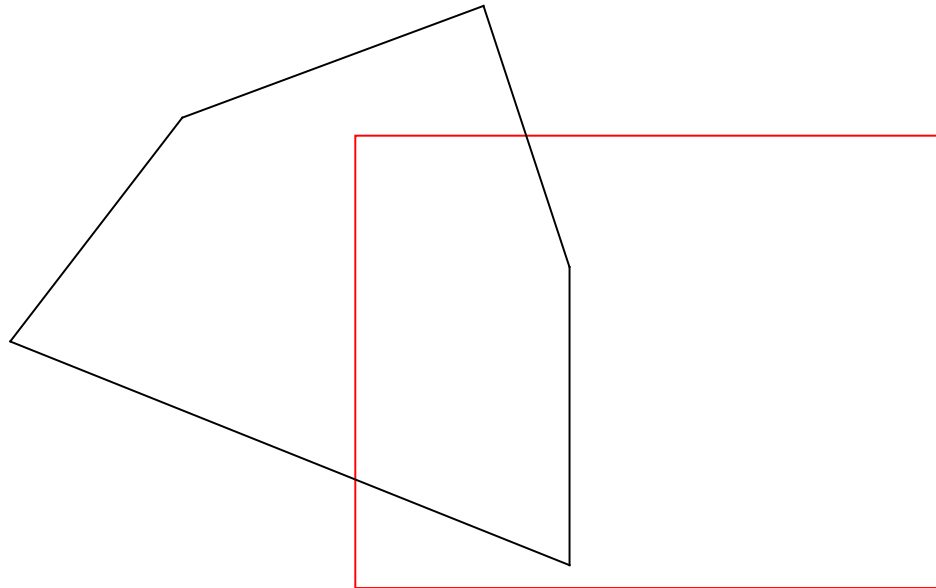



# Алгоритъм на Варнок

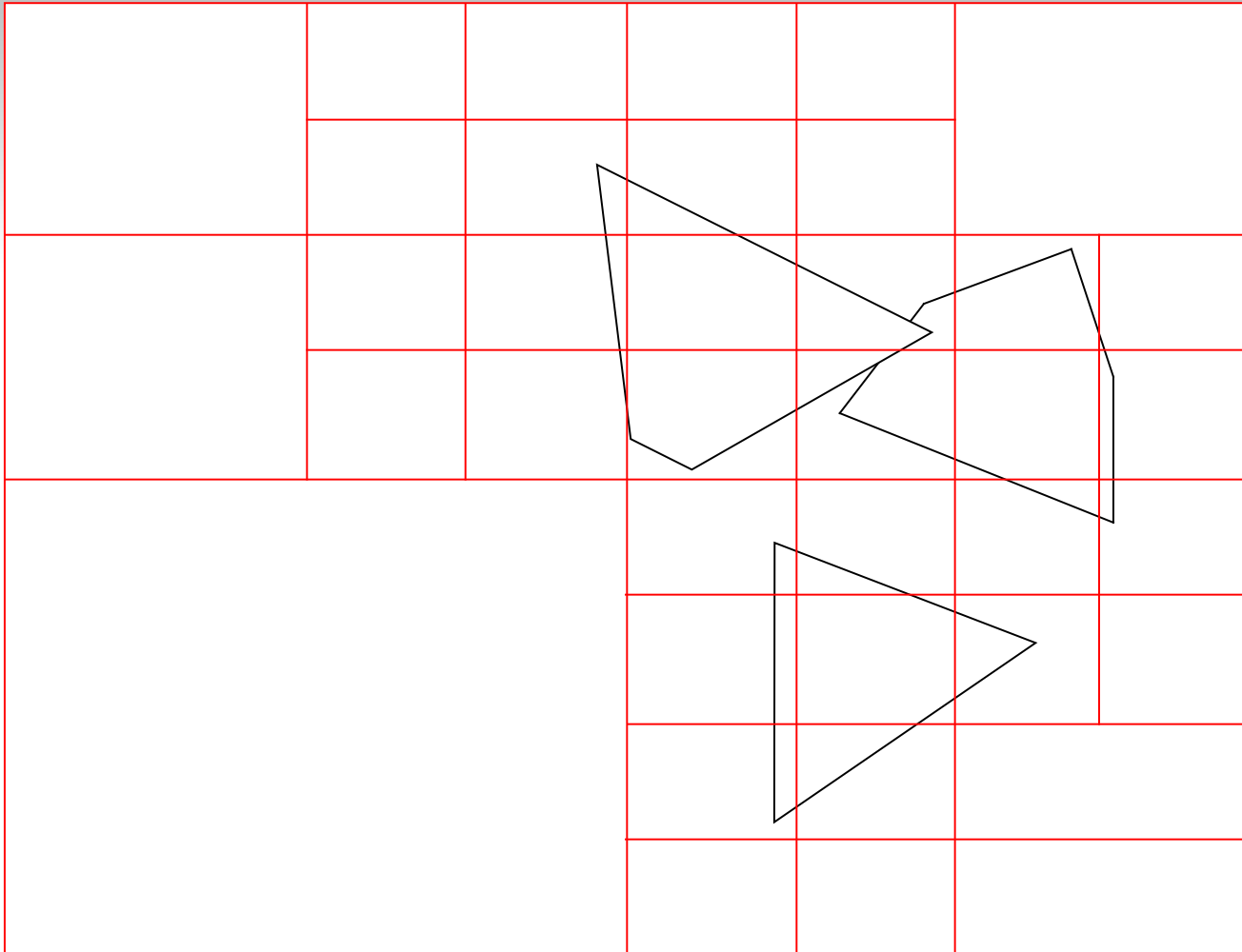

# Алгоритъм, използващ Z-буфер

- Това е един от най-простите алгоритми за отстраняване на невидими повърхности.
- За пръв път той е предложен от Кетмул.
- Идеята за Z-буфер е просто обобщение на идеята за буфер на кадъра.

# Алгоритъм, използващ Z-буфер

М

N

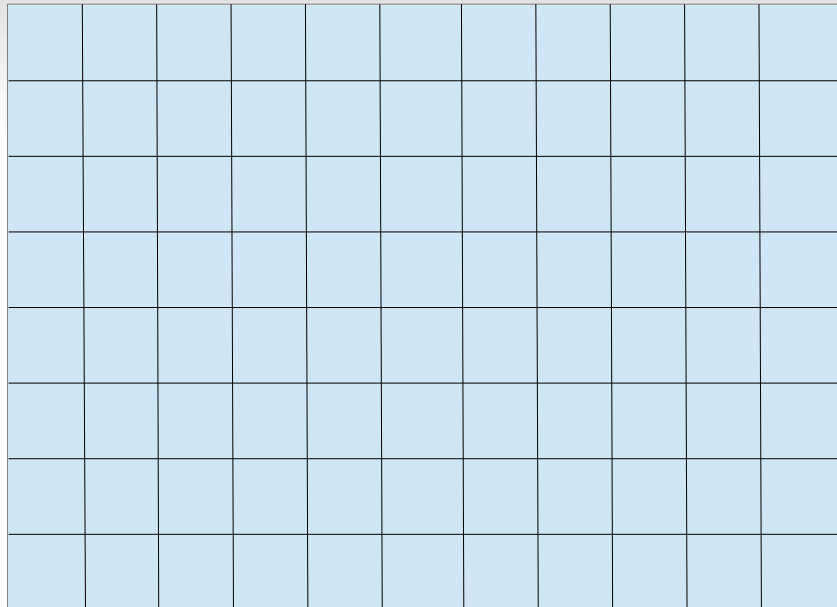

**Цветовете, които  
съответстват на  
всеки пиксел се  
записват в  
матрица  $M \times N$ ,  
която наричаме  
буфер на кадъра.**

# Алгоритъм, използващ Z-буфер

**M**

**N**

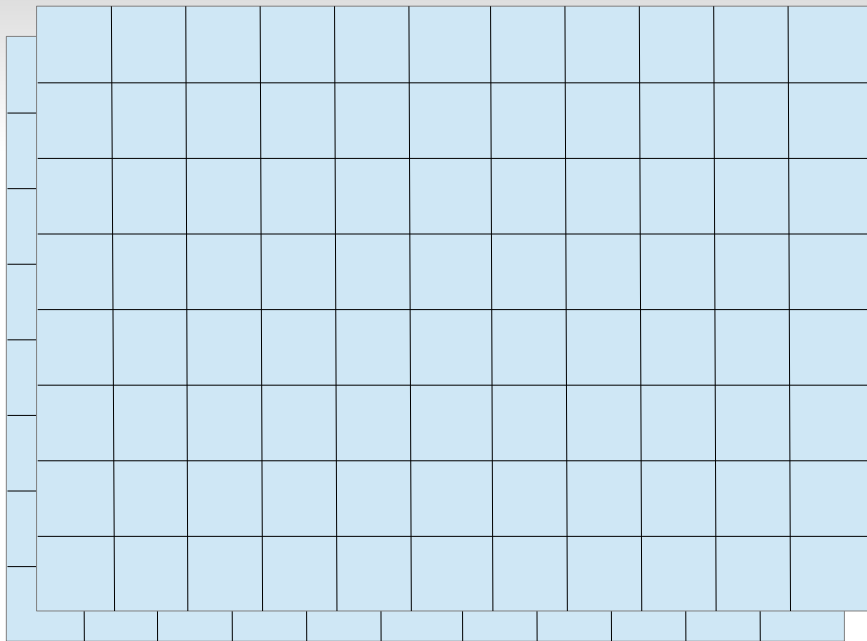

**Цветовете, които  
съответстват на всеки  
пиксел се записват в  
матрица  $M \times N$ , която  
наричаме буфер на  
кадъра.**

**Използва се втори буфер  
на дълбочината, в който  
се записва най-близкото  
до наблюдателя  
разстояние.**

# Пример

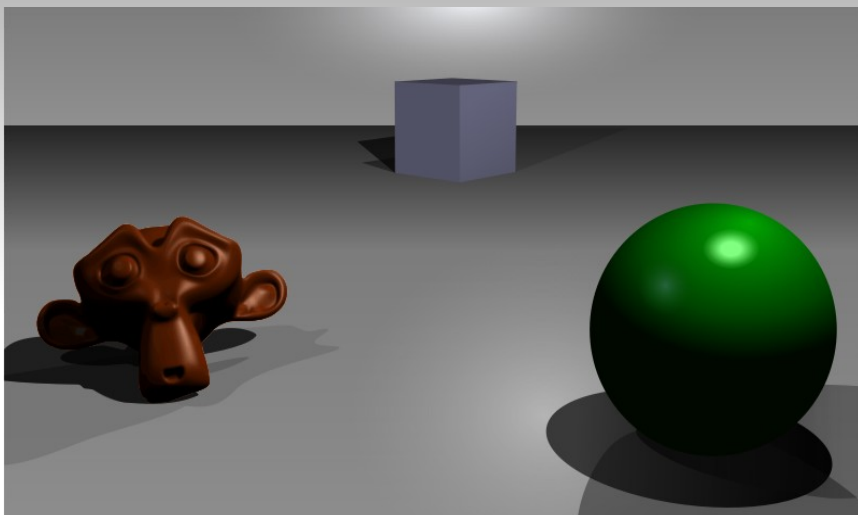

**Буфер на цвета  
(Color Buffer)**

**Буфер на дълбочината  
(Depth Buffer)**

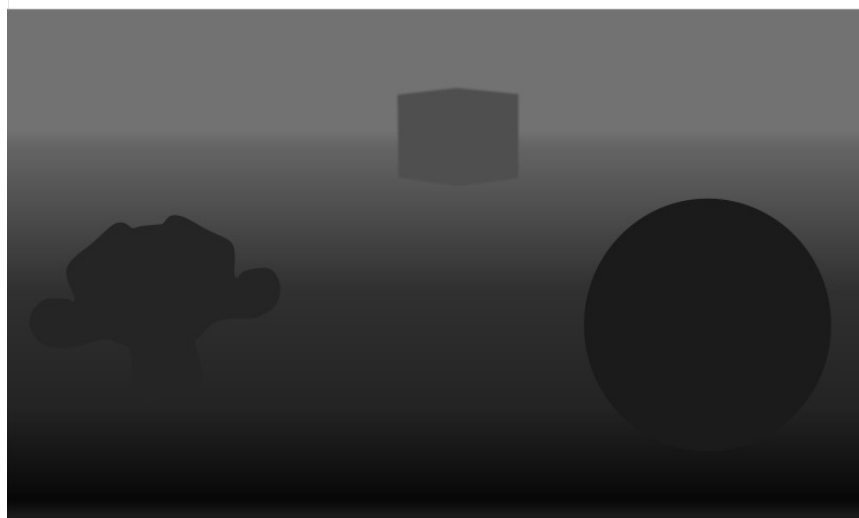

# Алгоритъм, използващ списък на приоритетите

Основната идея е многоъгълниците да се наредят по някакъв критерии (например по отдалеченост от наблюдателят) и да се изрисуват в обратна посока.

Този алгоритъм още се нарича  
Алгоритъм на художника.

# Пример

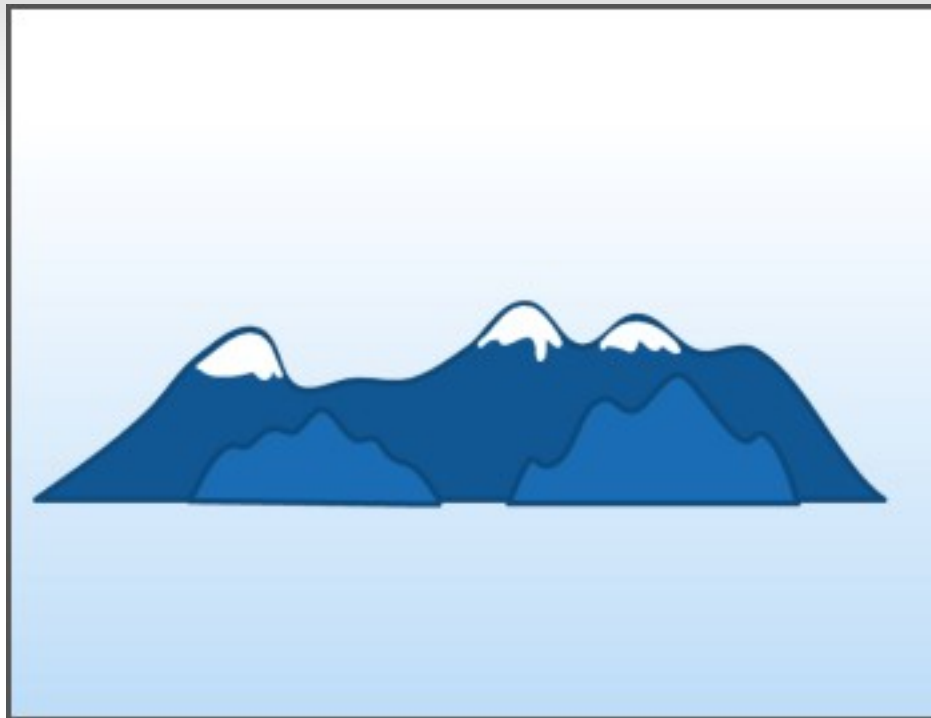

# Пример

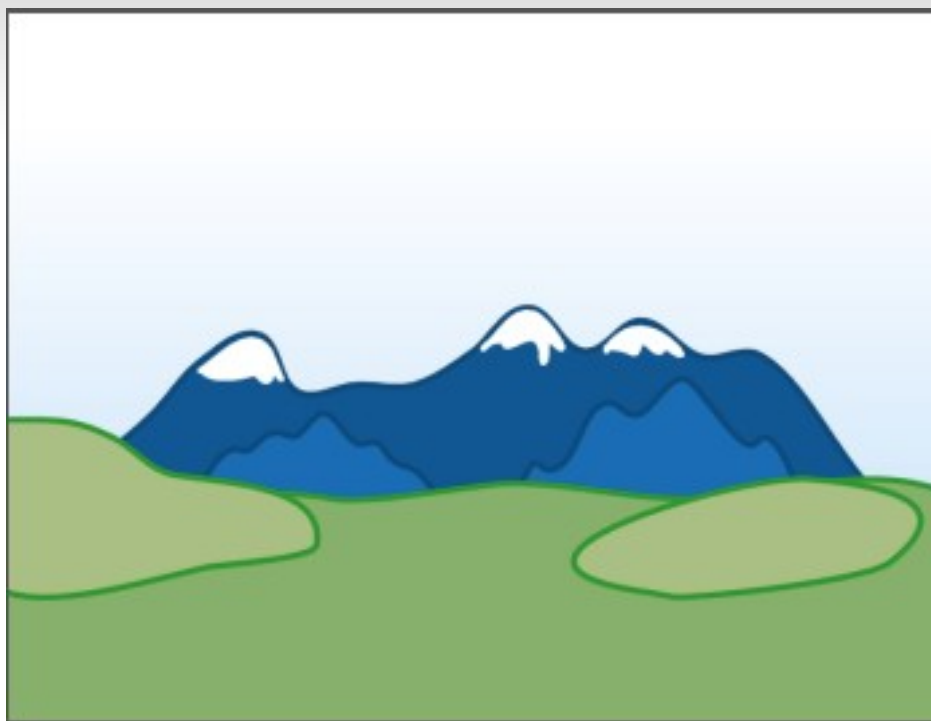



# Пример

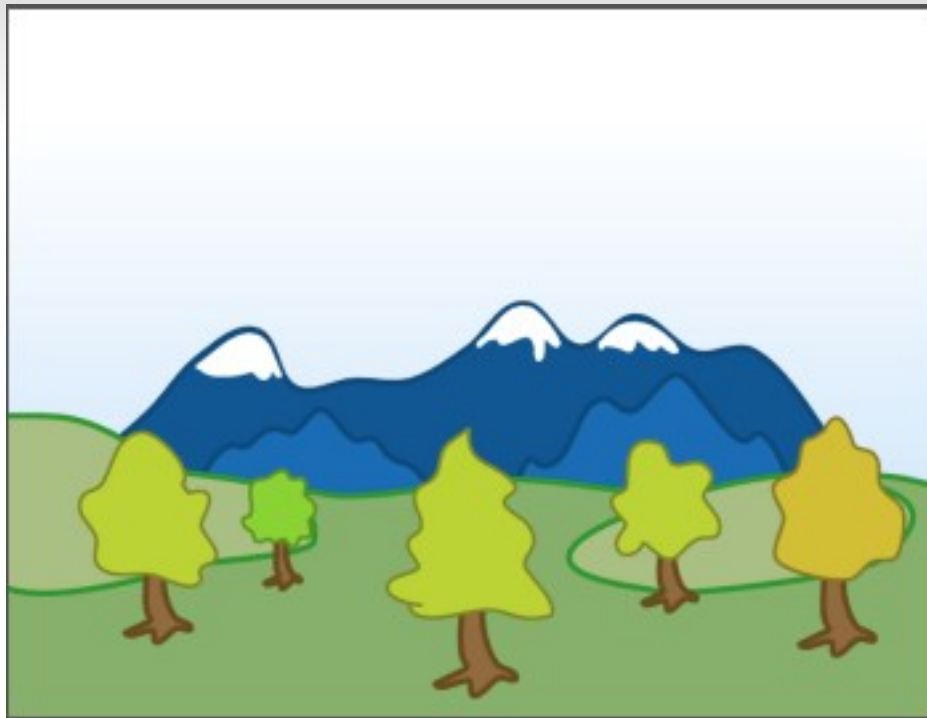

# Проблеми

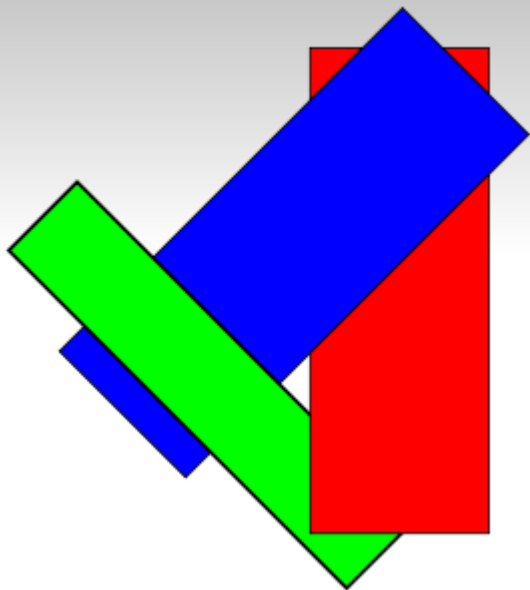

Циклично  
припокриване

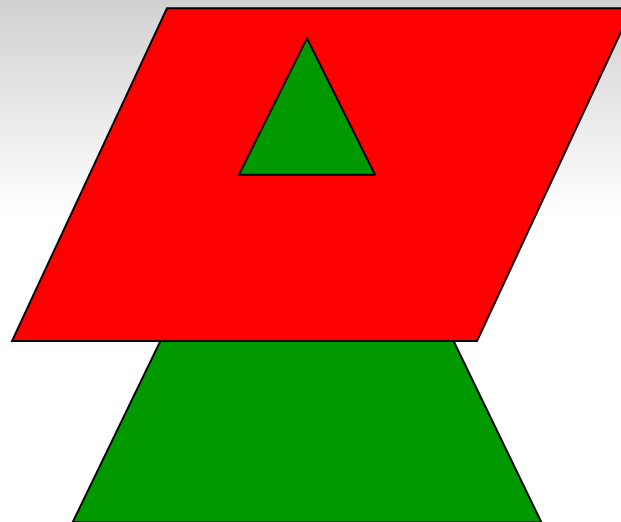

Проникване

# Поредово сканиране

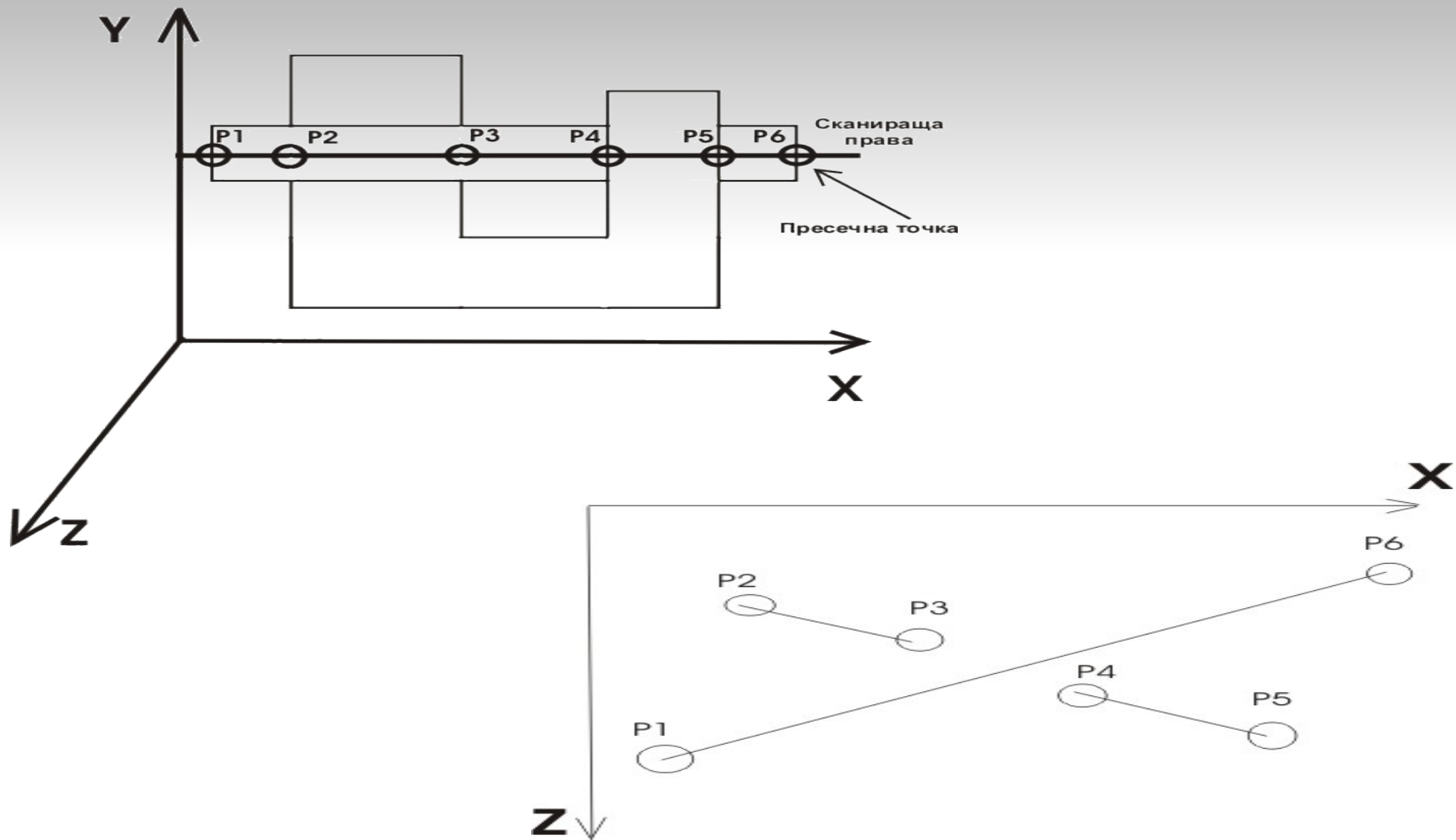

# Ray Tracing

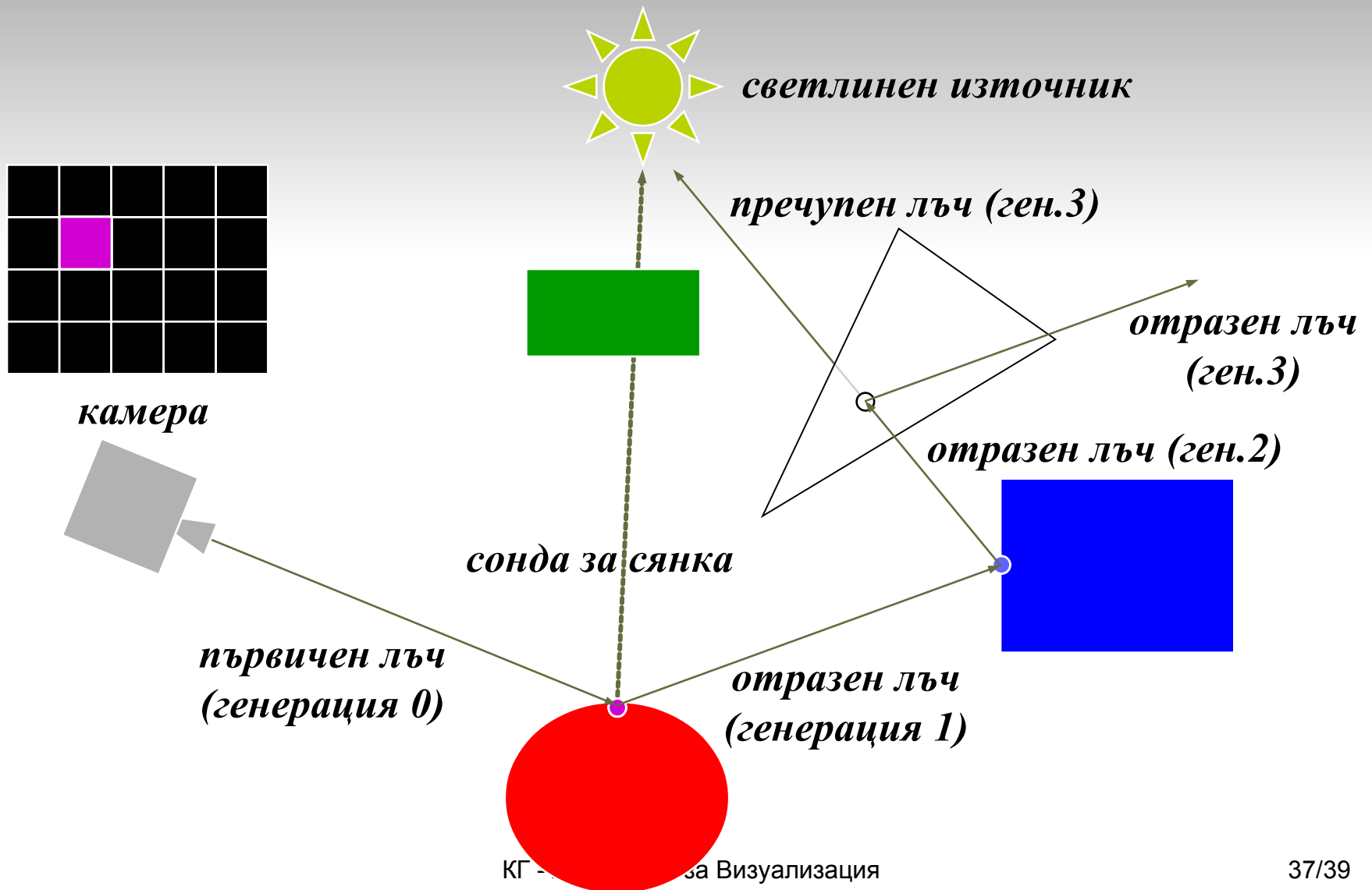

# Пример 1



# Пример 2



# Алгоритми за Визуализация

## Въпроси?

